



DIE CHEMIE ZWISCHEN UNS

D I C H T U N G E N · P R O F I L E

DIE CHEMIE ZWISCHEN UNS

Die Firma AIB ist ein Vorreiter in Bezug auf neue Lösungen im Bauwesen. Der Schwerpunkt des Unternehmens seit der Gründung im Jahre 1992 liegt in der Produktion von innovativen Fertigungsprodukten sowie Extrusion und Herstellung von Isolierwerkstoffen. Mehr als 20 Jahre Erfahrung und die Fachausbildung der Firmengründer sind ein Garant für die Qualität der Marke AIB sowie hochqualitative und geprüfte Produkte. Die Qualität der angebotenen Produkte und Leistungen

stellt die Grundlage des Geschäftsmodells der Firma AIB auf dem globalen Markt. Unsere Bemühungen werden durch die Einführung des Qualitätssicherungssystems in Übereinstimmung mit den Standards der europäischen Norm EN ISO 9001:2008 sowie einer ganzen Reihe an Produktzertifikaten belegt. Es sollte betont werden, dass neben den Standardprodukten auch Produkte nach spezifischen Wünschen und Anforderungen unserer Kunden entwickelt und implementiert werden.

Lernen Sie das Angebot unseres Unternehmens kennen und nehmen Sie Kontakt mit unserer Handelsabteilung auf.

WAS ZEICHNET UNS AUS?

• Erfahrung

Diese konnten wir in den letzten 20 Jahren hinlänglich sammeln. Angefangen haben wir mit einer Produktionslinie, mittlerweile beschäftigen wir mehr als 100 Mitarbeiter.

• Technologie

Moderne Produktionslinien und ständiges Streben nach Optimierung und Automatisierung des Produktionsprozesses.

• Innovation

Die firmeneigene Abteilung für Forschung und Entwicklung sowie hoch spezialisierte Fachkräfte machen es möglich eigene Ideen zu verwirklichen oder Produkte gemäß Kundenspezifizierung einzuführen.

• Qualität

Gewährleistet durch ein modernes Labor und die Qualitätskontrolle. Die Firma verfügt über das Qualitätszertifikat ISO 9001:2008.

• Logistik

Transport und Logistik sind ausgezeichnet organisiert, wodurch die Lieferzeiten auf einen minimalen Zeitraum reduziert werden können.

DICHTUNGEN

Einer der wichtigsten Bereiche der Produktion, auf die sich die Firma AIB spezialisiert hat, ist die Extrusion von thermoplastischen Elastomerdichtungen.

Die hohen Anforderungen unserer Kunden sind für uns eine Motivation, eine Vielzahl von Kunststoffgemischen und Dichtungen anzubieten, die funktionell, haltbar und zugleich einfach zu montieren sind. Eine moderne Technik ermöglicht es uns, Dichtungen mit hohen Leistungsparametern zu produzieren und das eigene Labor gewährleistet eine gleichbleibende Produktqualität.



Türen



Lüftungsanlagen



Haushaltsgeräte



Garagentore



Möbel



Fassadenfenster

Material und Konstruktion

Das Produktionsprogramm der Firma AIB umfasst über 200 verschiedene Arten von Dichtungen aus hierfür speziell entwickelten Materialien: TPA und TPS. Diese modernen thermoplastischen Elastomere (TPE) verdrängen aufgrund ihrer hervorragenden Eigenschaften immer häufiger den vulkanisierten Kautschuk (EPDM).

Eigenschaften der Rohstoffe

Eigenschaften	Prüfung	Einheit	Wert	
			TPA	TPS
Härte	ISO 868	Shore A	50-70	45-80
Dichte	ISO 1183	g/cm ³	1,0-1,16	1,14-1,3
Zugfestigkeit	ISO 37	Mpa	6,0-10,0	10,0-15,0
Reißfestigkeit	ISO 37	%	450-750	450-600
Ozonbeständigkeit	PN ISO 1431, Pt A 43		keine Risse	keine Risse
UV-Beständigkeit	BS 7412		keine Risse	keine Risse
Betriebsbereich		°C	-45 bis +120	-45 bis +85
Anmerkungen			Geeignet für Acrylfarben	



● Dichtungsschere

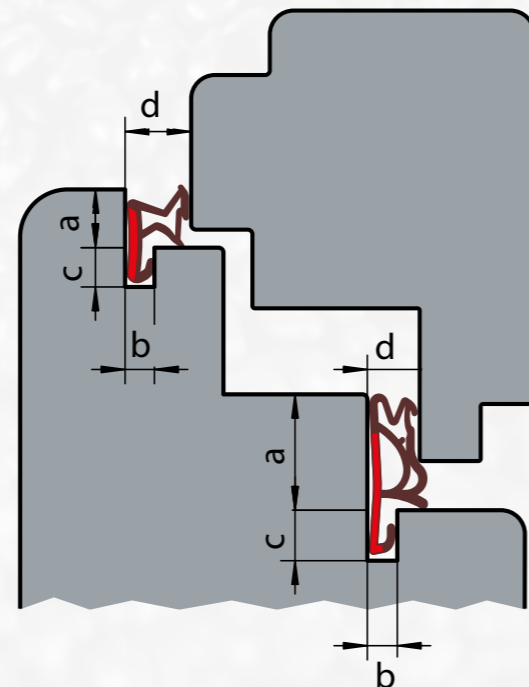

Sortiment



Dichtungen für Holzfenster und Holztüren

Diese Dichtungen wurden für den Einbau in neuen Fenstern mit Einzel- oder Verbundrahmen konzipiert. Sie werden aus TPS- oder TPA-Kunststoff hergestellt. Diese Materialien sind schweißbar, was eine genaue Abdichtung von Ecken ermöglicht. Die Dichtungen können auch direkt im Eckenbereich durch spezielle Scheren aus unserem Produktsortiment zugeschnitten werden.

Dichtungen für Holzfenster - TPA-Kunststoff

Querschnitt	Bezeichnung	Falzhöhe [mm] [a]	Nutbreite [mm] [b]	Nuttiefe [mm] [c]	Spielraum nach dem Schließen [mm] [d]	Verpackung	
						Karton [m]	Palette [m]
	KDA-7T	12	4-5	8	5	400	2 400
	KDA-50	10	3	5	6	100	3 200
	KDA-12T	2,5	3	5	6	200	6 400
	KDA-16	12-19	5	8	-	150	4 800
	KDA-19	-	5	8	-	200	6 400
	KDA-5	12	5	8	5	100	3 200
	KDA-9	12	5	8	5	100	3 200
	KDA-10	12	4	8	4	100	3 200



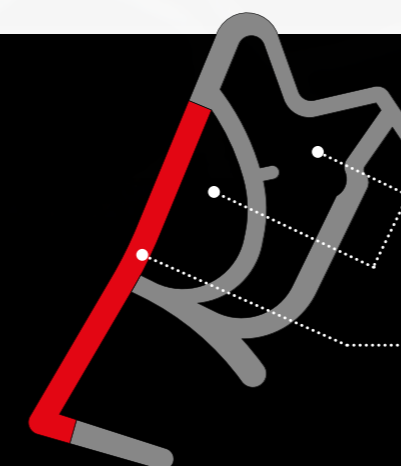
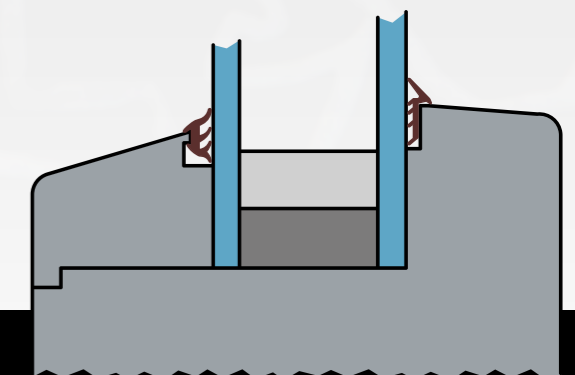

TPA-Dichtungen für Trockenverglasung von Holzfenstern

Querschnitt	Bezeichnung	Querschnitt	Bezeichnung
	KDA-34		KDA-35



Vorteile der Fensterdichtungen

- DICHTUNGSPROFILE MIT ZWEI KAMMERN**
 - verbesserter Schallschutz,
 - verbesserte Dichtigkeit und gleichzeitig ein einfaches Schließen des Fensters,
 - eine lang anhaltende Wirkung.
- VERSTÄRKTER RÜCKEN:**
 - gewährleistet eine gute Haftung in der Nut,
 - einfache Montage,
 - eliminiert Schrumpfung und Dehnung

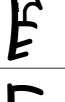
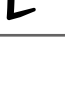
Dichtungen für Holzfenster - TPS-Kunststoff							
Querschnitt	Bezeichnung	Falzhöhe [mm] [a]	Nutbreite [mm] [b]	Nuttiefe [mm] [c]	Spielraum nach dem Schließen [mm] [d]	Verpackung	
						Karton [m]	Palette [m]
	KD-5	12	5	8	5	100	3 200
	KD-6	12	5	8	5	300	3 000
	KD-8	12	4	8	4	300	3 000
	KD-9	12	5	8	5	100	3 200
	KD-10	12	5	8	5	100	3 200
	KD-19	12	5	8	-	200	6 400

Reno-Dichtungssystem zur Abdichtung von alten Fenstern und Türen

Dichtungen, die in Fenstern mit verschiedenem Aufbau verwendet werden. Die traditionellen Kastenfenster und Verbundfenster wurden ohne Spielraum am Falz hergestellt. Im Laufe der Jahre wird die Spalte jedoch größer, was zu höheren Heizkosten führt. Das Reno-System bietet Dichtungen in vier Größen an, was die Anpassung in Spalten von 2 bis 8 mm ermöglicht. Sie werden in der Zarge, in einem speziell hierfür profilierten Kanal mit den Abmessungen von 6x3 mm montiert. Ein Vorteil des Systems im Vergleich mit anderen auf dem Markt angebotenen Produkten ist eine einfache Demontage vor dem Lackieren der Fenster. Dies macht es möglich, die hervorragenden Eigenschaften der Dichtungen über viele Jahre beizubehalten.



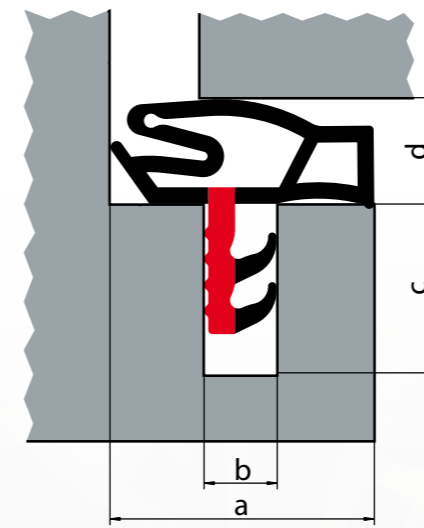
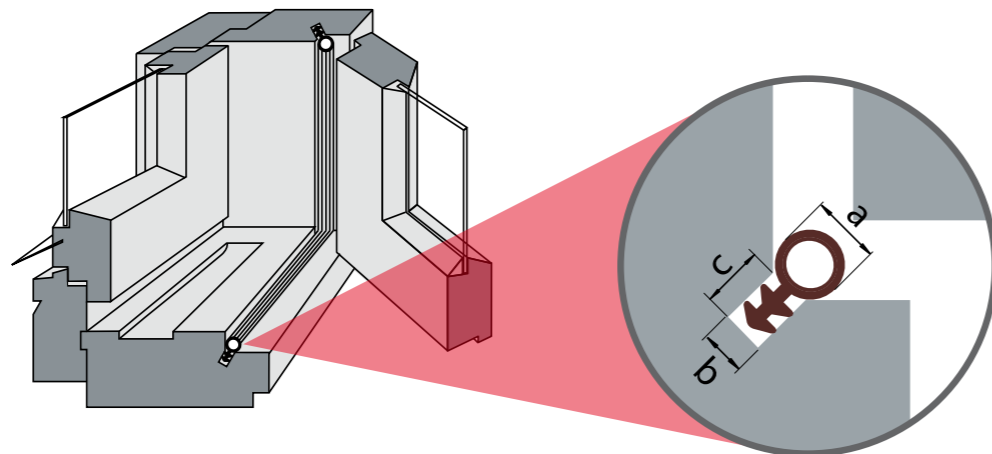

Reno-System - Dichtungen für Holzfenster - TPA-Kunststoff							
Querschnitt	Bezeichnung	Kopfdurchmesser [mm] [a]	Nutbreite [mm] [b]	Nuttiefe [mm] [c]	Spielraum nach dem Schließen [mm]	Verpackung	
						Karton [m]	Palette [m]
	KDA-1 KDA-2 KDA-3	4, 6, 8	3	6	2 - 5	100	3 200







Reno-System - Dichtungen für Holzfenster - TPS-Kunststoff							
Querschnitt	Bezeichnung	Kopfdurchmesser [mm] [a]	Nutbreite [mm] [b]	Nuttiefe [mm] [c]	Spielraum nach dem Schließen [mm]	Verpackung	
						Karton [m]	Palette [m]
	KD-1 KD-2 KD-3 KD-4	4, 6, 8, 10	3	6	2 - 8	100	3 200

























Dichtungen für Holztüren

Sie sind für den Einbau bei Holztüren, sowohl bei Haus- als Innentüren, konzipiert. Sie werden aus TPS- oder TPA-Kunststoff hergestellt. Diese Materialien können verschweißt werden, was eine genaue Abdichtung von Ecken ermöglicht.





















Dichtungen für Holztüren- TPA-Kunststoff							
Querschnitt	Bezeichnung	Falzbreite [mm] [a]	Nutbreite [mm] [b]	Nuttiefe [mm] [c]	Spielraum nach dem Schließen [mm]	Verpackung	
						Karton [m]	Palette [m]
	KDA-14	12	4	6	5	100	3 200
	KDA-26	12	4	6	5	150	4 800
	KDA-49	18	5	8	5	150	2 100
	KDA-45	11	3	6	6	150	4 800

Dichtungen für Holztüren- TPS-Kunststoff							
Querschnitt	Bezeichnung	Falzbreite [mm] [a]	Nutbreite [mm] [b]	Nuttiefe [mm] [c]	Spielraum nach dem Schließen [mm]	Verpackung	
						Karton [m]	Palette [m]
	KD-11	12	4	6	5	100	3 200
	KD-14	12	4	6	5	100	3 200
	KD-26	12	4	6	5	150	4 800
	KD-42	11	4	6	5	500	2 000
	KD-43	12	4	6	5	150	4 800
	KD-44	12	3	6	6	500	2 000
	KD-52a	12	4	6	6	150	4 800

Dichtungen für PVC-Fenstersysteme











Aluplast [Bezeichnung / Rolle (m)]			Gealan [Bezeichnung / Rolle (m)]			Veka [Bezeichnung / Rolle (m)]		
	KAL-5	150		KG-19	200		KV-7	200
	KAL-6	150		KG-18	200		KV-5	200
	KG-15A	200		KA-50	250		KA-50	250
	KAL-7	200						
			Rehau [Bezeichnung / Rolle (m)]			Trocal [Bezeichnung / Rolle (m)]		
	KAL-8	200		KR-11	200		KT-4	200
	KAL-1	200		KR-12	200		KT-5	200
	KAL-4	200		KR-10	200		KT-2	150
	KA-55	250		KA-17	250		KA-43	250







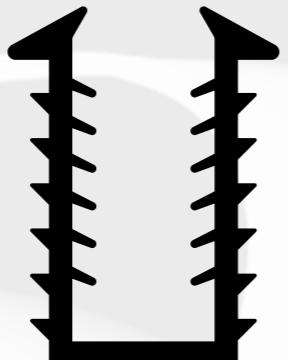

Salamander [Bezeichnung / Rolle (m)]		
	KG-11	150
	KAL-6	150
	KG-15A	200
	KG-22	200
	KA-43	250







Andere Systeme [Bezeichnung / Rolle (m)]								
	KG-22	200		KA-43	250		KA-63	250
	KI-1	200		KA-47	250		KP-1	200
	KM-3	150		KA-49	250		KP-3	200
	KB-32	200		KA-50	250		KT-8	200
	KA-4	200		KA-55	250		KT-9	200
	KA-17	250		KA-58	150		KT-30	250
	KA-41	200		KA-62	250			



















Dichtungen für verschiedene Einsatzbereiche

Rahmendichtungen für Fensterverglasung [Bezeichnung / Rolle [m]]								
	KA-75a	200		KA-6	100		KA-79	100
	KA-95	200		KA-21	100		KA-90	150
	KA-100	200		KB-4	250		KA-84	Abschnitte
	KA-105	200		KB-54	250			

Schellenprofile [Bezeichnung / Rolle [m]]					
	KO-1	100		KO-6	100
	KO-2	100		KO-8	100
	KO-3	100		KO-10	100
	KO-4	100		KO-11	100

Möbeldichtungen [Bezeichnung / Rolle [m]]					
	KA-8	200		KA-89	250
	KA-104	200		KA-61	1000
	KA-13	Abschnitte		KA-78	Abschnitte
	KA-87	250			

Dichtungen für Insektenschutz [Bezeichnung / Rolle [m]]								
	KB-51	300		KA-1	3x100		KA-5	200
	KB-10	250		KB-10c	300			

Dichtungen für Aluminiumfenster [Bezeichnung / Rolle [m]]								
	KA-10	100		KA-26	100		KA-16	150
	KA-12	100		KA-27	100		KA-24a	100
	KA-15	100		KA-29	100		KA-30	100
	KA-25	100		KA-11	150			

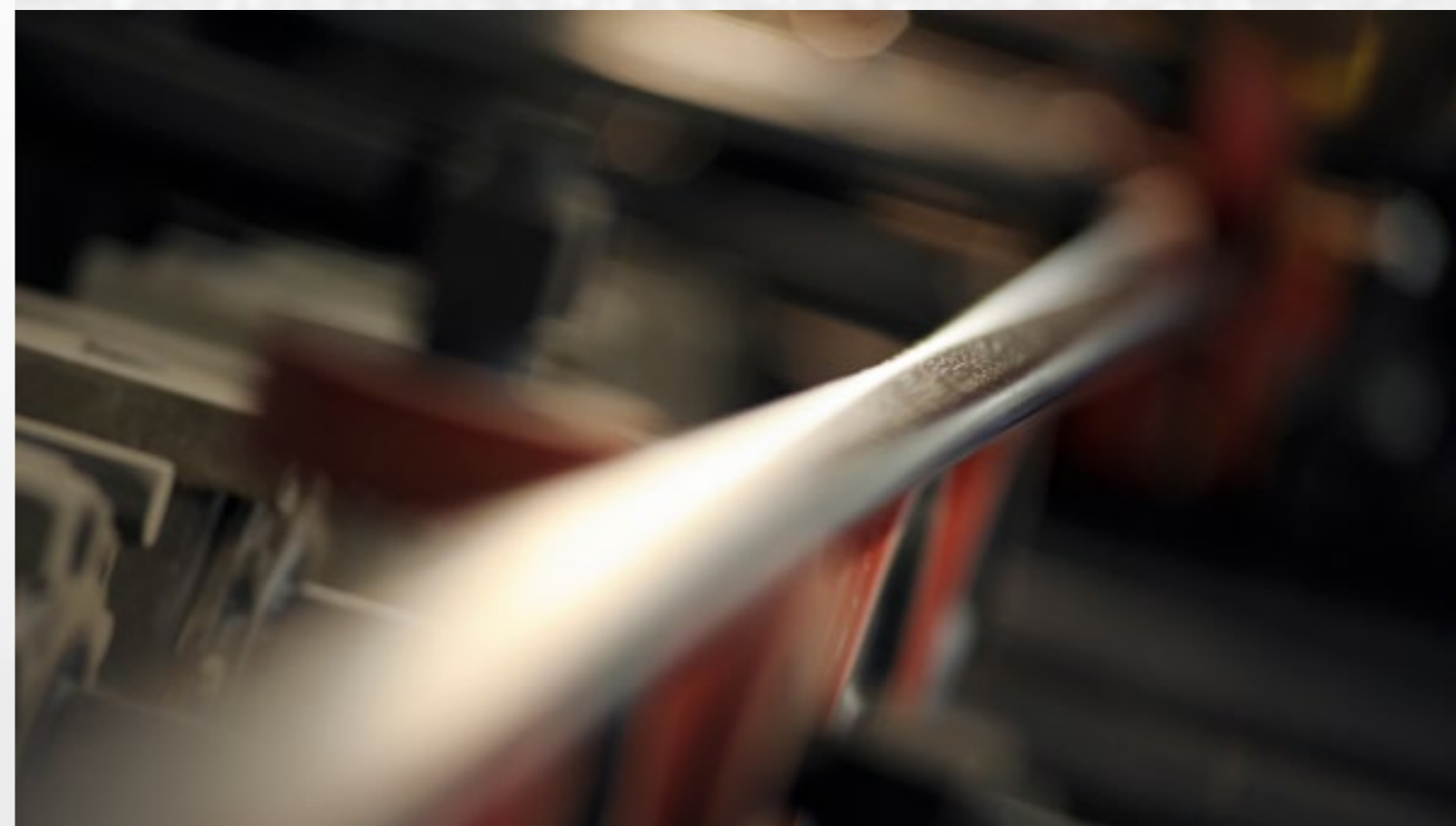

Dichtungen für diverse Anwendungsbereiche [Bezeichnung / Rolle [m]]								
	KA-3	200		KA-34	100		KA-77	300
	KA-18	150		KA-36	300		KA-92	200
	KA-20	100		KA-59	100		KDA-48	100
	KA-22	100		KA-67	300		KB-6	100
	KA-23	100		KA-69	100		KB-7	200
	KA-32	300		KA-73	100		KB-49	200
	KA-33	250		KA-74	200			
	KA-82	50		KA-72	100			
	KA-31	100		KA-19	100			
	KB-19	Abschnitte						

Dichtungen für Metalltüren						
Querschnitt	Bezeichnung	Nutbreite [mm] [a]	Nuttiefe [mm] [b]	Spielraum nach dem Schließen [mm] [c]	Verpackung	
					Karton [m]	Palette [m]
	KA-2	10	10	5	100	3 200
	KA-98	8	10	5	100	3 200
	KA-102	8	11	7	Abschnitte	-
	KA-103	11	9	5	100	3 200
	KDA-47	9	11	7	100	3 200
	KA-88b	14	9	5	160	640

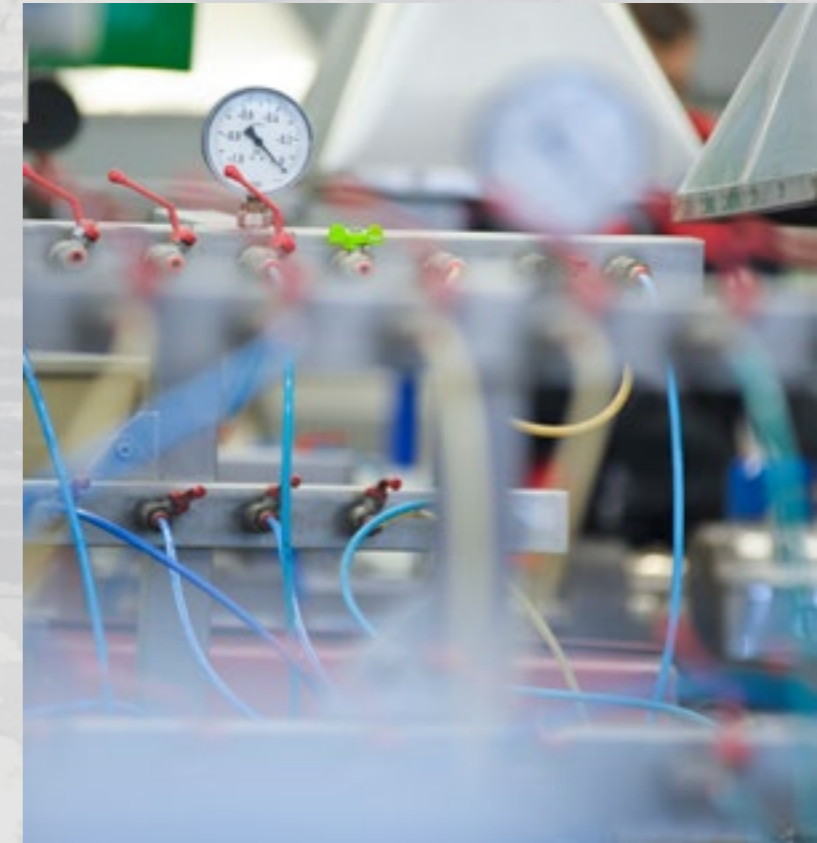
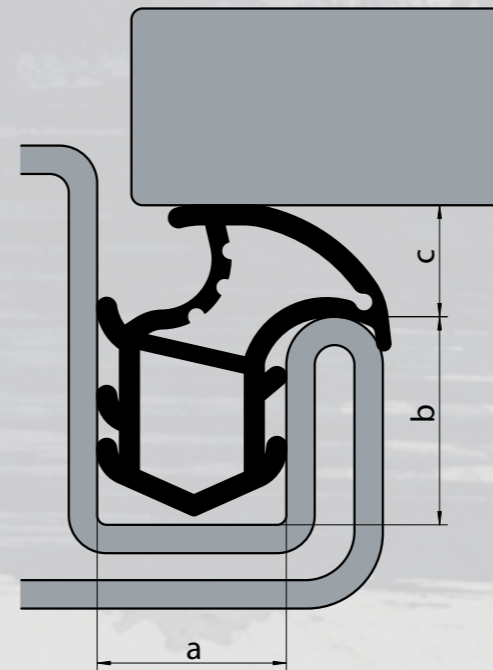

PROFILE

Die Firma AIB spezialisiert sich auch auf die Extrusion von Profilen aus Polyvinylchlorid. Aufgrund der hohen Qualität, Vielfalt und Auswahl an Farben, die von uns hergestellten Profile werden in unterschiedlichen Einsatzbereichen verwendet.

Anwendungsbereich

Die von der Firma AIB produzierten Profile werden am häufigsten als Sonderausstattung bei der Herstellung von Innentüren und Haustüren verwendet. Diese Profile kommen auch als Abdichtung bei der Herstellung von Garagentoren zum Einsatz. Die Rohstoffe, die bei der Herstellung verwendet werden, sind sowohl vollkommen alterungsbeständig als auch beständig gegen herkömmlichen chemischen Konservierungsmittel, die bei Türen und Fenstern eingesetzt werden. Durch die von uns

verwendete moderne Technologie, bei der die Profile mit Dekorfolien überzogen werden, können die Farbe und die Oberflächenstruktur des Profils schnell und perfekt an die individuellen Bedürfnisse angepasst werden. Neben dem Standardprogramm wird dem Kunden von der Firma AIB die Möglichkeit angeboten, individuelle Profile zu entwerfen und herzustellen. Dies wird von einer Spezialabteilung für Entwicklung übernommen oder nach der technischen Spezifikation des Kunden ausgeführt.



Türen



Möbel



Garagentore

Material

Die Firma AIB verwendet bei der Herstellung der Profile Polyvinylchlorid. Bei der Verwendung eines solchen Materials kommt bei der Herstellung der Profile entweder die Schaum- oder Hartextrusion zum Einsatz, je nach den Anforderungen unserer Kunden. Ein bewährtes System, das sehr gut auf dem Markt angenommen wurde, ist ein speziell von uns entwickeltes System zur Verglasung von

Türen, das auf der Idee einer schnellen Verbindung der Profile mithilfe einer so genannten Klemme basiert. Das System wird aufgrund seiner Zuverlässigkeit, Praktikabilität und natürlich einer schnellen Montage von den Kunden sehr hoch bewertet. Ein weiterer Vorteil ist die einfache Demontage beim Austausch der Scheibe.



Die Firma AIB stellt eine Reihe an Profilen her, die bei der Verglasung von Außentüren und Garagentoren verwendet werden. Sie werden aus geschäumten PVC hergestellt, die Oberfläche wird mit Folien überzogen, die witterungsbeständig sind und an die Vorstellung des Kunden angepasst werden.

Verglasungsprofile für Außentüren und Garagentore

Querschnitt	Bezeichnung	Querschnitt	Bezeichnung
	KDL-35		KDL-28
	KDL-45		KDL-32

Verglasungsprofile für Innentüren			
Querschnitt	Bezeichnung	Türstärke [mm]	Glasdicke [mm]
	KDL-1	38-40	4
	KDL-10		4
	KDL-12		4
	KDL-36		6
	KDL-37		4
	KDL-41		4
	KDL-44		6
	KDL-49		8





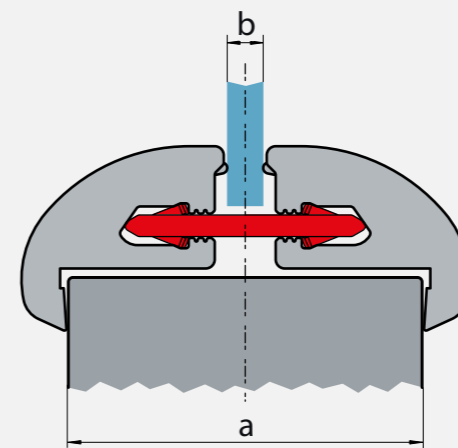

Das Profilsystem für Innentüren besteht aus einer Reihe an Leisten, die aus geschäumten PVC gefertigt werden. Diese Profile ermöglichen verschiedene Rahmen zur Verglasung von Innentüren herzustellen. Sie werden mit Folien mit einer Holzmaserung nach Kundenvorgaben überzogen. Die Firma ALB verfügt über ein patentiertes, innovatives System zur Montage von Verglasungsprofilen, das auf einer speziellen Klemme basiert. Die Montage der Profile in den Türen ist dadurch schnell und einfach.

Fensterprossen für Innentüren	
Querschnitt	Bezeichnung
	KDL-2
	KDL-4
	KDL-29
	KDL-30
	KDL-38
	KDL-39
	KDL-46



Klemme	
KL-4	1.000 Stück pro Verpackung

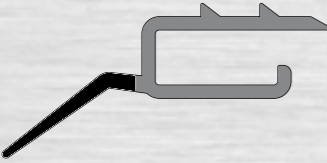

Dichtungsprofile für Garagentore		Andere Profile	
Querschnitt	Bezeichnung	Querschnitt	Bezeichnung
	KDL-13		KDL-33
	KDL-17		KDL-19
	KDL-18		KDL-22
	KDL-21		
	KDL-40a		

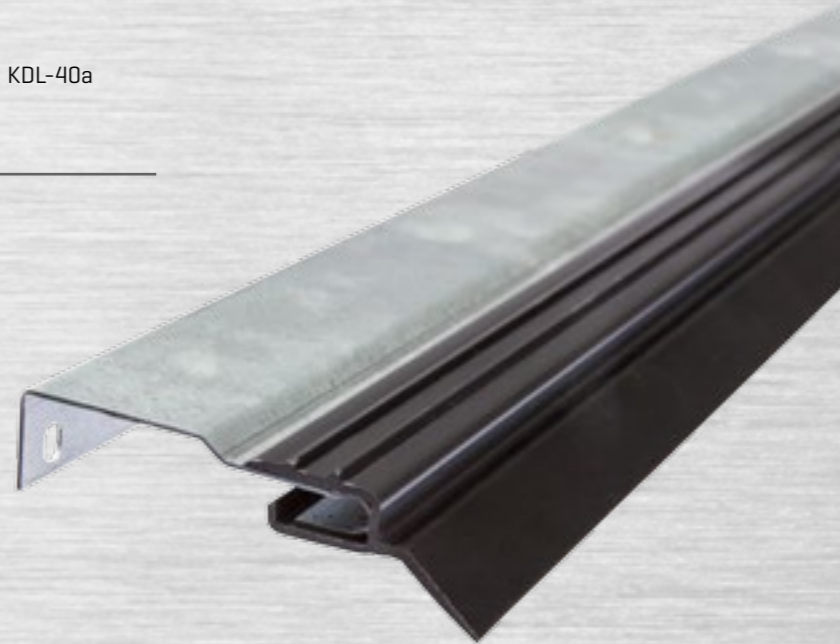

Die Firma AIB strebt eine nachhaltige und langfristige Zusammenarbeit mit jedem Partner durch fristgerechte Lieferungen sowie Produkte und Dienstleistungen in höchster Qualität an. Die Kreativität und Schnelligkeit der Mitarbeiter unseres Unternehmens schaffen eine entsprechende Basis für die Annahme von kundenspezifischen Aufträgen.

Wir setzen auf:

- Kenntnis der Kundenbedürfnisse
- Schnelligkeit und Flexibilität
- Entwicklung des Qualitätssicherungssystems
- Einsatz moderner Produktionstechnologien
- Umweltschutz - das Material, aus dem die Produkte hergestellt werden, kann sehr einfach wiederverwertbar sein.



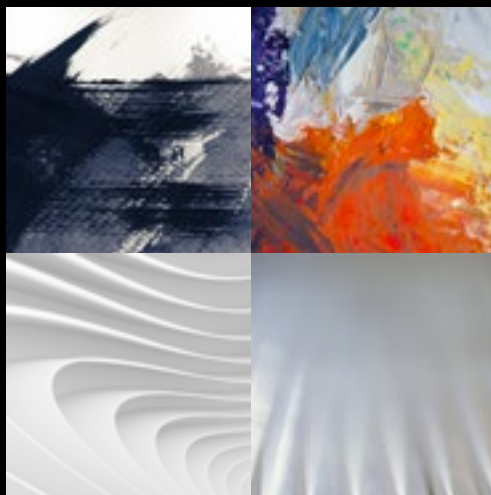

Spółka z ograniczoną odpowiedzialnością S.K.A.

Przemysłowa 22
PL 44-190 Knurów
Tel. +48 32 335 79 00
E-Mail: firma@aibsc.com.pl
www.aibsc.com.pl



**INNOVATIVE
ECONOMY**
NATIONAL COHESION STRATEGY



EUROPEAN UNION
EUROPEAN REGIONAL
DEVELOPMENT FUND

